

MasterMover®

Worldwide Electric Tug Solutions

MT1200+

Tracteur pousseur électrique



MT1200+

Le MasterTug MT1200+ permet à un seul opérateur de pousser, tirer et diriger facilement des charges sur roues pesant jusqu'à 12 000 kg.

Des commandes simples à utiliser, une direction légère et une grande manœuvrabilité exceptionnelle offrent une expérience optimale à l'opérateur. Les tracteurs pousseurs MasterTug peuvent être utilisés à l'intérieur, à l'extérieur et sur les pentes. Utilisant un système de transfert de poids breveté pour générer la traction, les machines MasterTug sont compactes, mais très puissantes. Une série d'options d'attelage est disponible, conçue pour maximiser la sécurité de l'utilisateur et de la charge.



Vue de face



Vue arrière



CARACTÉRISTIQUES PRINCIPALES

Déplacements
12,000kg

Sécurité

- Balise clignotante, avertisseur sonore, bouton d'arrêt d'urgence, bouton anti-écrasement et dispositif de recul de la machine
- Contrôle de la vitesse avec un sélecteur à deux vitesses en option
- Attelage sécurisé pour la fixation des charges
- Batterie à système coulissant

Performance

- Batteries interchangeables sans entretien
- Un système hydraulique puissant et optimisé assure une fixation solide.
- Capable de fonctionner sur des pentes allant jusqu'à 14%.

Qualité

- Châssis en acier certifié FEA et indice de protection IP44.
- Le capot en acier moulé offre une structure extérieure robuste permettant un accès facile pour l'entretien.
- Verrouillage paramétrique des fonctions clés pour la sécurité de la machine.
- Pneus anti-crevaison et non marquants.

Puissance

- Le moteur AC optimise la vitesse et la puissance
- Moteur adaptable capable de fonctionner à des vitesses lentes ou rapides et à des niveaux d'accélération différents.
- Le système de protection de la batterie assure une recharge à intervalles appropriés

Attelage

- Tous les attelages permettent le déplacement de la charge
- Attelage Combi disponible en option avec le système breveté CombiLock
- Le mât peut être adapté à plusieurs hauteurs d'attelage
- Options d'attelage Combi, Box et sur mesure disponibles

DIMENSIONS

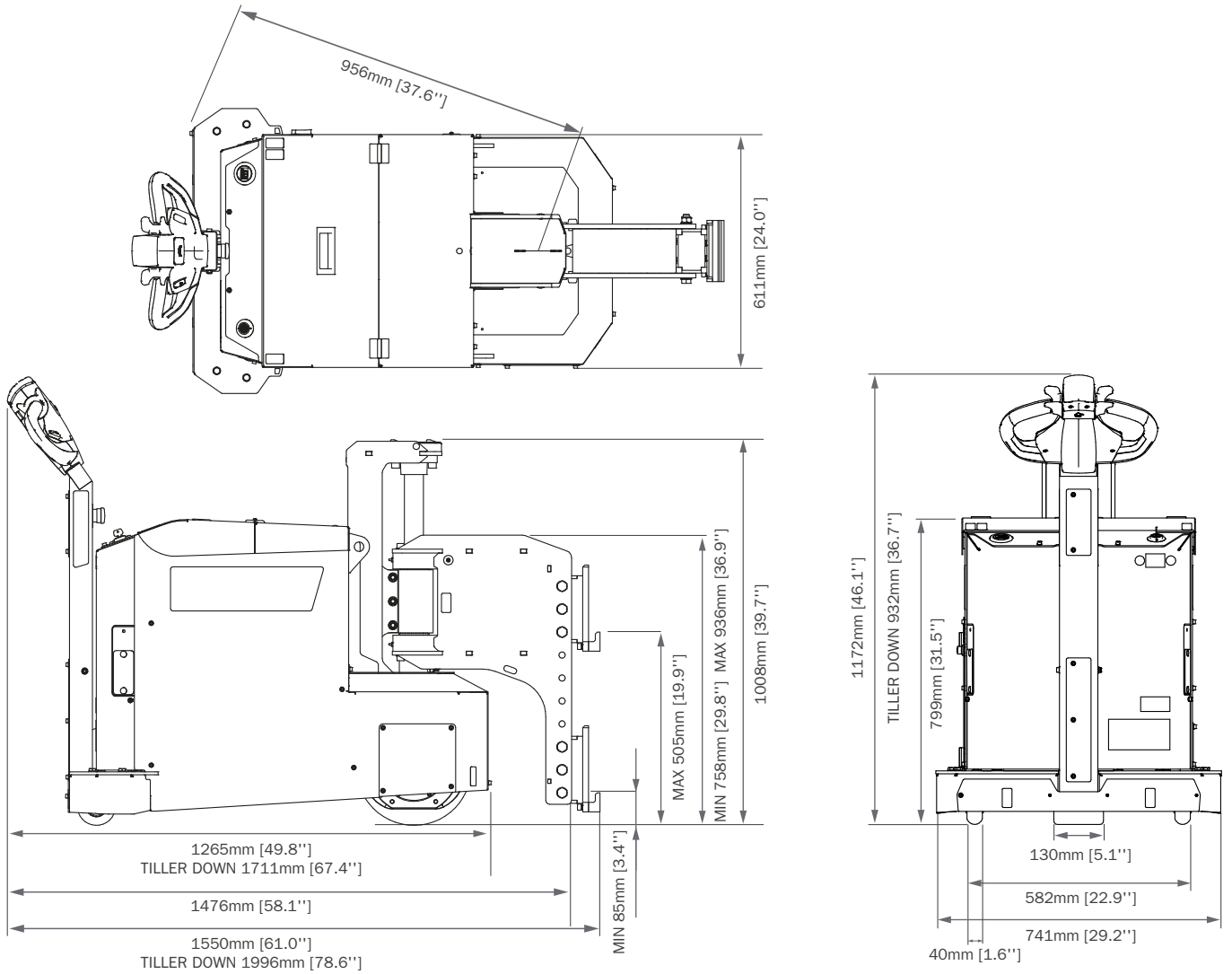

RADIOCOMMANDE

La conception ergonomique de la radiocommande permet à l'opérateur d'avoir toutes les commandes au bout des doigts.



PERFORMANCE SUR LES PENTES

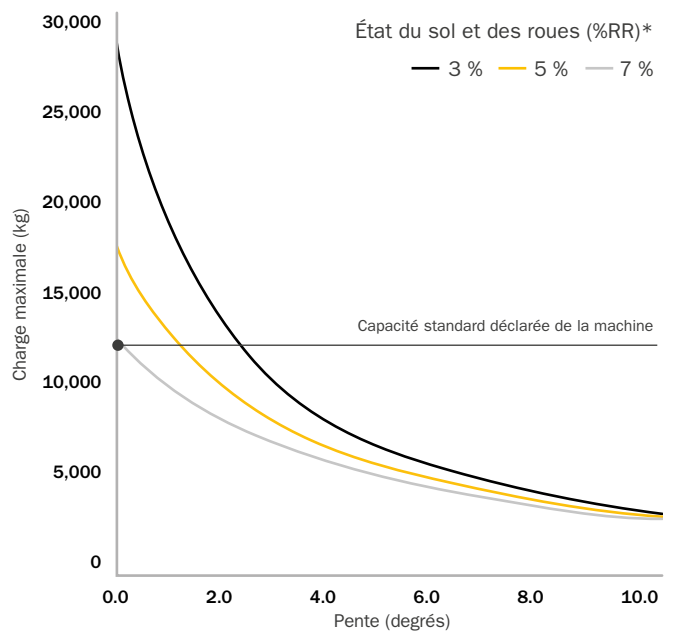

*D'autres variables comme la nature/qualité du terrain et le type/condition/qualité des roues de charge peuvent affecter la capacité de déplacement de la charge.

Attelage Combi



Z64-00600



Z64-00700

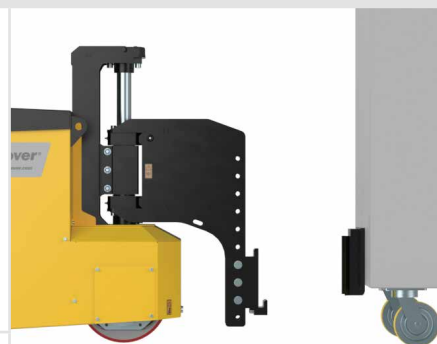

Attelage Box



Z64-00601









Z64-00701

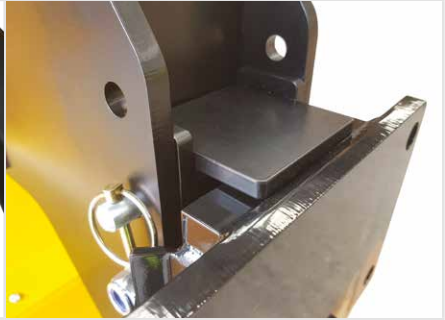
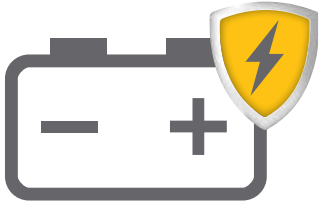

ATTELAGE SUR MESURE

Si nécessaire, des solutions d'attelage sur mesure peuvent être conçues par nos ingénieurs internes.

OPTIONS DE LA MACHINE

Balise clignotante et signal sonore de mouvement	Sélecteur à deux vitesses	CombiLock
		
Z86-00500	Z86-00501	Z86-00503
Système de protection de la batterie	Support de transport pour une seule batterie	Chariot de transport à une seule batterie
		
Z86-00504	Z86-00505	Z86-00506
Radiocommande		
		
Z86-00507		

DISPOSITIFS DE SÉCURITÉ

Interrupteur à clé



Bouton d'arrêt d'urgence



Indicateur de décharge de la batterie



Bouton anti-écrasement



Frein de stationnement automatique



Avertisseur sonore



Interruption automatique lorsque le timon revient à la verticale.



Points de levage intégrés



Points de fixation de la charge



Protection des roues pivotantes



MT1200+ CARACTÉRISTIQUES TECHNIQUES

Machine	Référence du produit	Z64-00102
	Charge maximale	12,000 kg
	Force de poussée maximale	8,238 N
	Force de traction maximale	8,238 N
	Poids total de la machine et de la batterie	491 kg
	Type de moteur	Électrique
	Freinage	Régénérateur
	Frein de stationnement	Électromagnétique
	Type de roue motrice	Polyuréthane non marquant
	Roue pivotante	Polyuréthane non marquant
	Puissance du moteur	2 kW
	Type de commande	AC
	Vitesse standard de la machine	2 KPH
	Vitesse en mode lièvre (Avec sélecteur à deux vitesses)	3 KPH
	Vitesse en mode tortue (Avec sélecteur à deux vitesses)	1.2 KPH
	Vitesse maximale possible de la machine	6 KPH
	Pente maximale	10°
	Tension	24 v
	Niveau de bruit	Moteur ≤80 dBA Lumière clignotante ≤85 dBA Avertisseur sonore ≤112 dBA
	Finition du métal	Peinture en poudre et revêtement en zinc
Peinture en poudre et plaque de zinc	IP44	
Roue	Diamètre de la roue	300 mm
	Point de charge	0.5 (kg/mm ²) 4.9 [N/mm ²]
Sh	Force au crochet	2,161 kg
Batterie AGM	Z codes	Z64-00300
	Capacité de la batterie	179 Ah
	Distance maximale par charge (AGM)*	8 km
	Temps de charge (chargeur externe)	6 hrs
	Temps de charge (chargeur interne)	9 hrs
Chargement externe	Tension d'entrée	85 - 265 v
	Hertz	50 - 60 Hz
	Ampères	30 A
	Phase (simple, triple)	Single
	Indice IP	IP30
Chargement interne	Tension d'entrée	85 - 265 v
	Hertz	50 - 60 Hz
	Ampères	20 A
	Phase (simple, triple)	Simple
	Indice IP	IP30

MT1200+ CARACTÉRISTIQUES TECHNIQUES

Batterie Lithium	Référence du produit	Z86-00302
	Capacité de la batterie	120 Ah
	Distance maximale par charge*	5.4 km
	Temps de charge (chargeur externe)	3 hrs
Chargement externe	Tension d'entrée	85 - 265 v
	Hertz	50 - 60 Hz
	Ampères	40 A
	Phase (simple, triple)	Simple
	Indice IP	IP30
Attelage	Attelage Combi (male / female)	En option
	Attelage Box (male / female)	En option
Sécurité	Interrupteur à clé	Standard
	Bouton d'arrêt d'urgence	Standard
	Battery discharge indicator	Standard
	Bouton anti-écrasement	Standard
	Frein de stationnement automatique	Standard
	Avertisseur sonore	Standard
	Interruption automatique lorsque le timon revient à la verticale.	Standard
	Points de levage intégrés	Standard
	Points de fixation de la charge	Standard
Protection des roues pivotantes	Standard	
Options	Balise clignotante et signal sonore de mouvement	En option
	sélecteur à deux vitesses	En option
	CombiLock	En option
	système de protection de la batterie	En option
	Single battery transportation stand	En option
	Chariot de transport à une seule batterie	En option
	Radiocommande	En option

Sh - Spécification hydraulique

* Basé sur 75% du poids maximal de la charge de la machine sur un sol plat sur roues.